



SUDOP PRAHA a.s. je špičková projektová, konzultační a inženýrská společnost se specializací na komplexní řešení problematiky dopravní infrastruktury.



Díky **dlouholeté tradici**, širokému spektru profesních dovedností a modernímu technickému zázemí spolupracujeme s významnými investory na klíčových projektech v oblasti železničních staveb, silničních a dálničních staveb nebo systémů městské hromadné dopravy.

**Rekonstrukce Jezernických viaduktů
1998 - 2001**





Nové spojení v Praze

Praha Hlavní nádraží, Masarykovo nádraží,
Libeň, Vysočany a nádraží Holešovice
2005-2009

**SUDOP PRAHA a.s. je součástí rodiny SUDOP GROUP a.s.
Tvoříme největší projekční skupinu v České republice.**





Digital Advancement Academies

Člen elitní skupiny školících center
Bentley Academies

Partner pro průmysl a stavebnictví

Místo pro výměnu zkušeností, školení a
vzdělávání

Digitální transformace projektování

DAA SUDOP PRAHA

Otevřeno v roce 2019 ve spolupráci s Bentley Institute



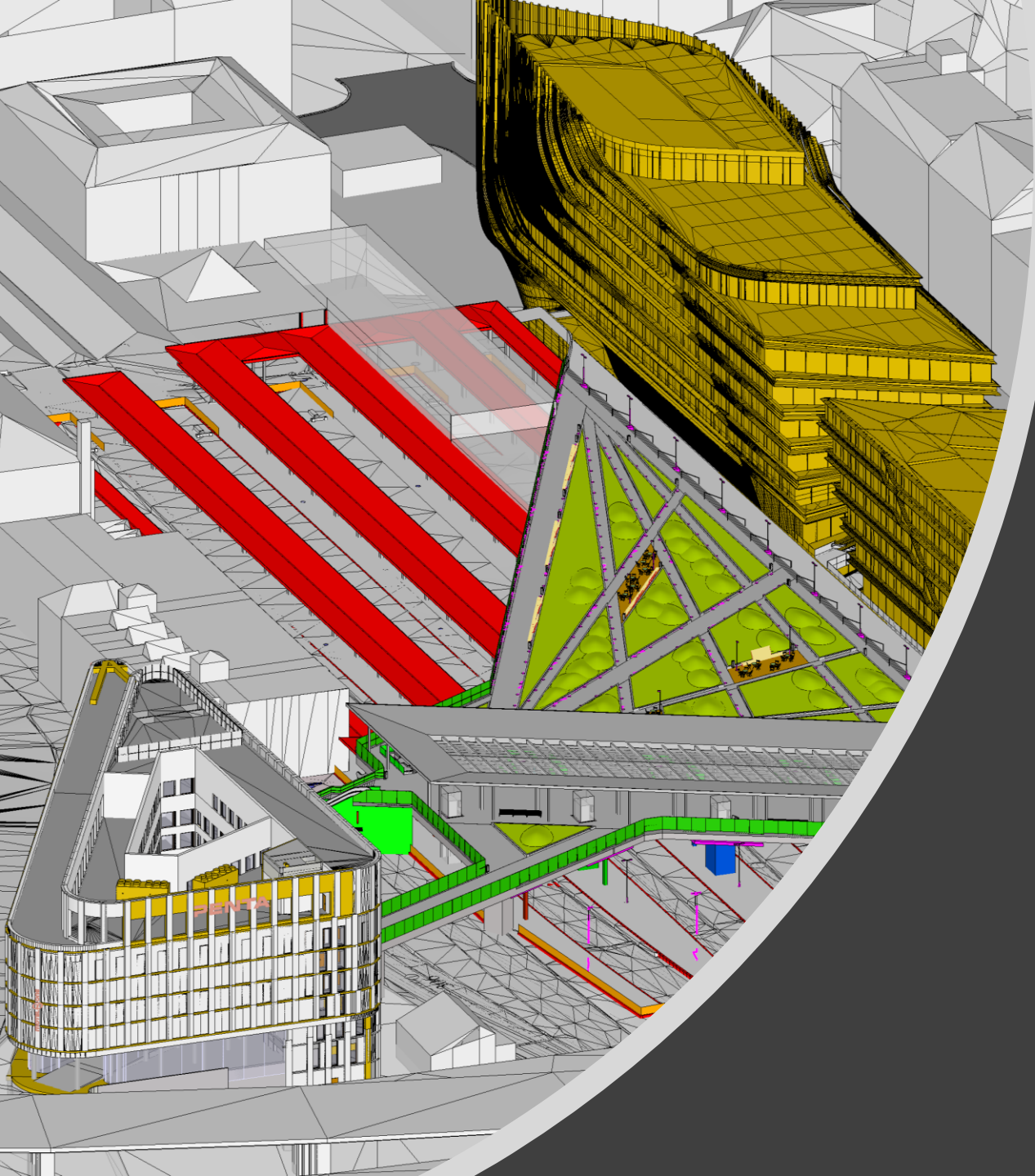

Pilotní projekty **BIM** 2016-2019



**Tandemový
podúrovňový soustruh
na Depu kolejových
vozidel v Praze
(2018, SŽDC)**

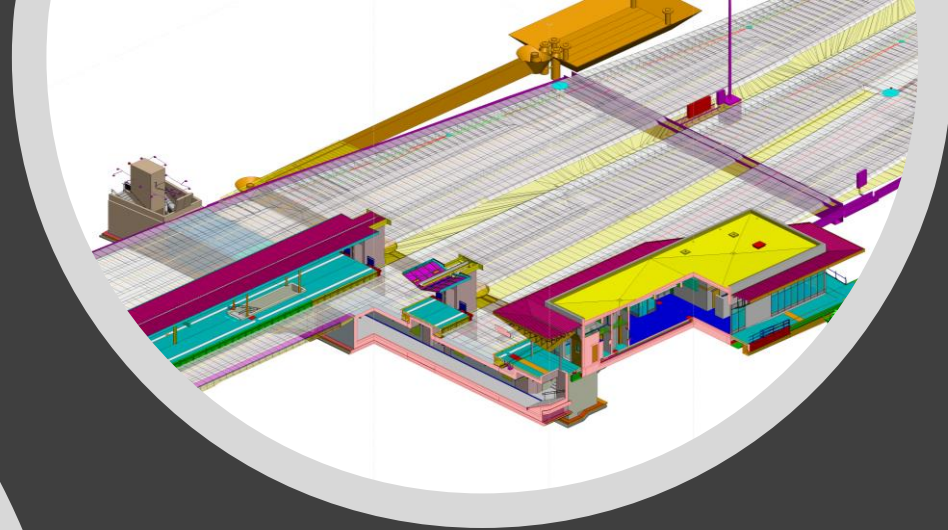
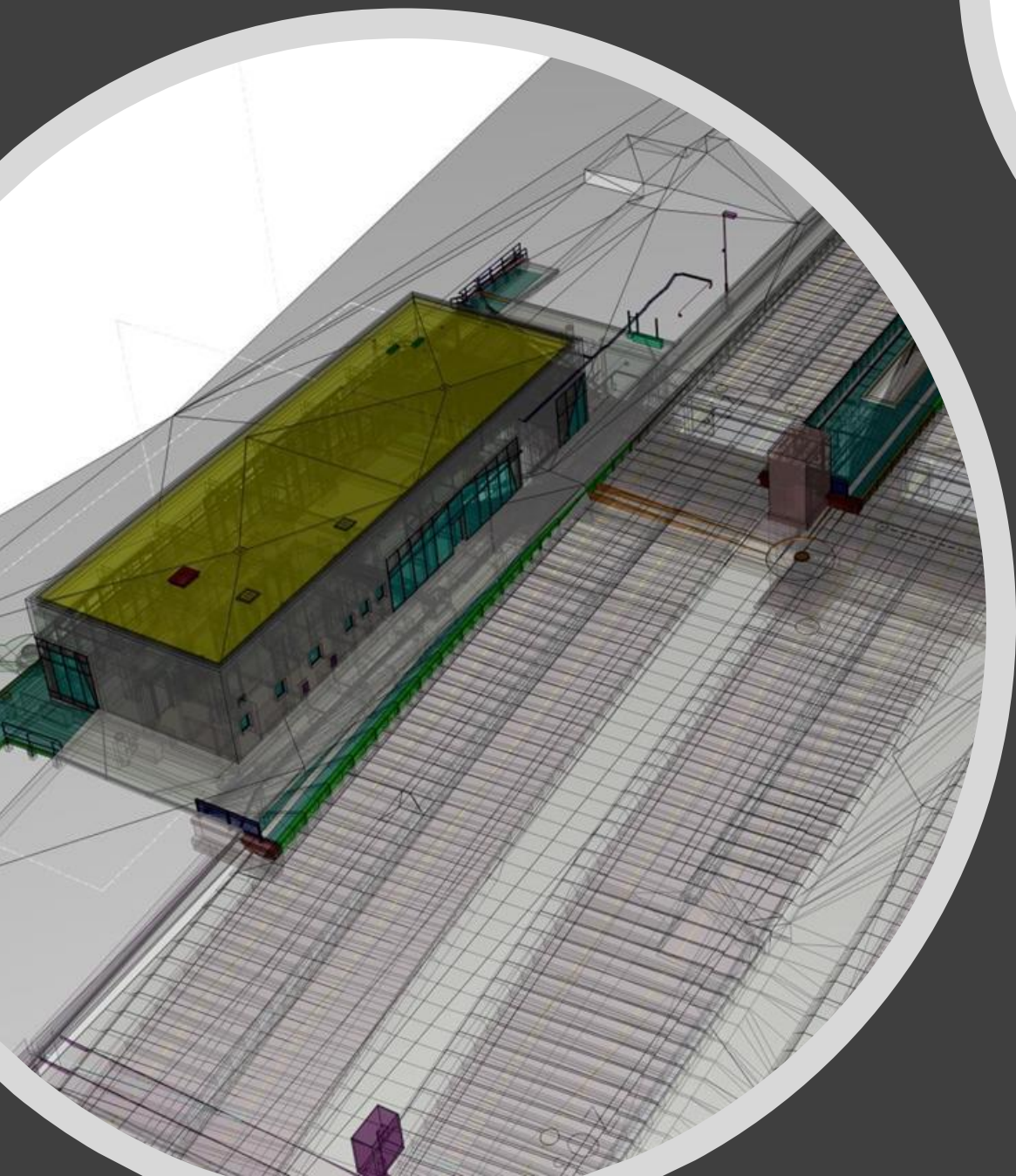

Modernizace ŽST Česká Lípa
BIM model
(2016, SKANSKA)

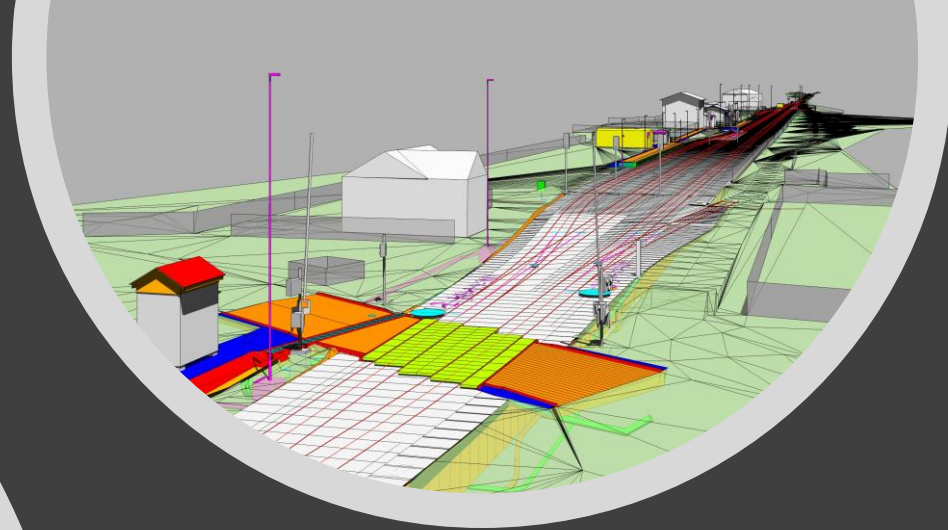
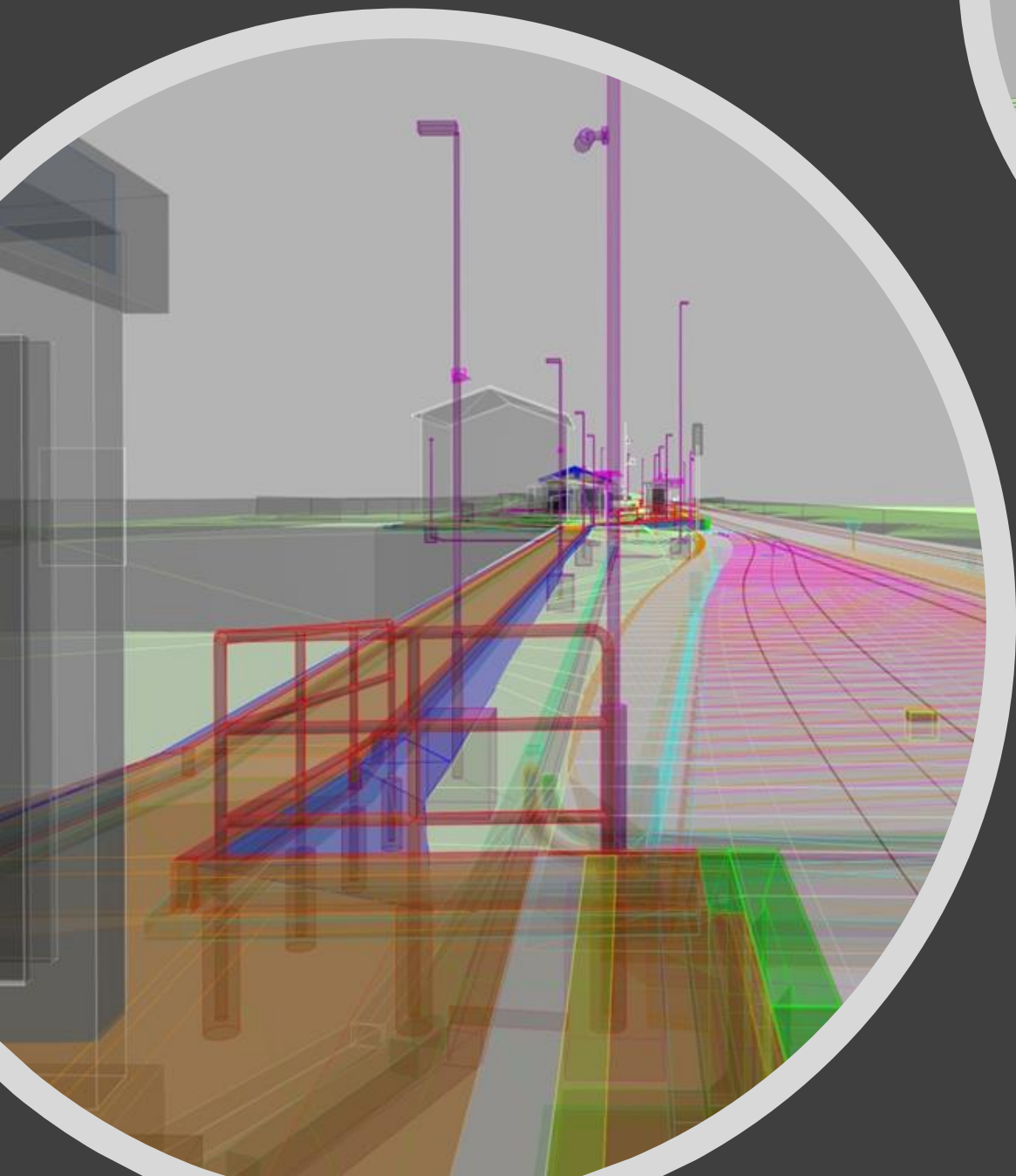

Zvýšení kapacity trati
Nymburk – Ml. Boleslav,
žst. Čachovice
(2016, SŽDC)

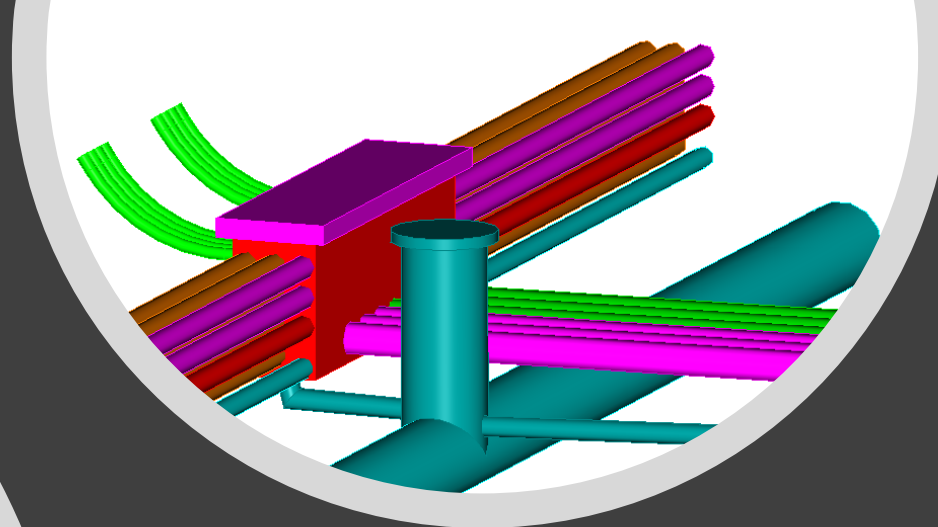
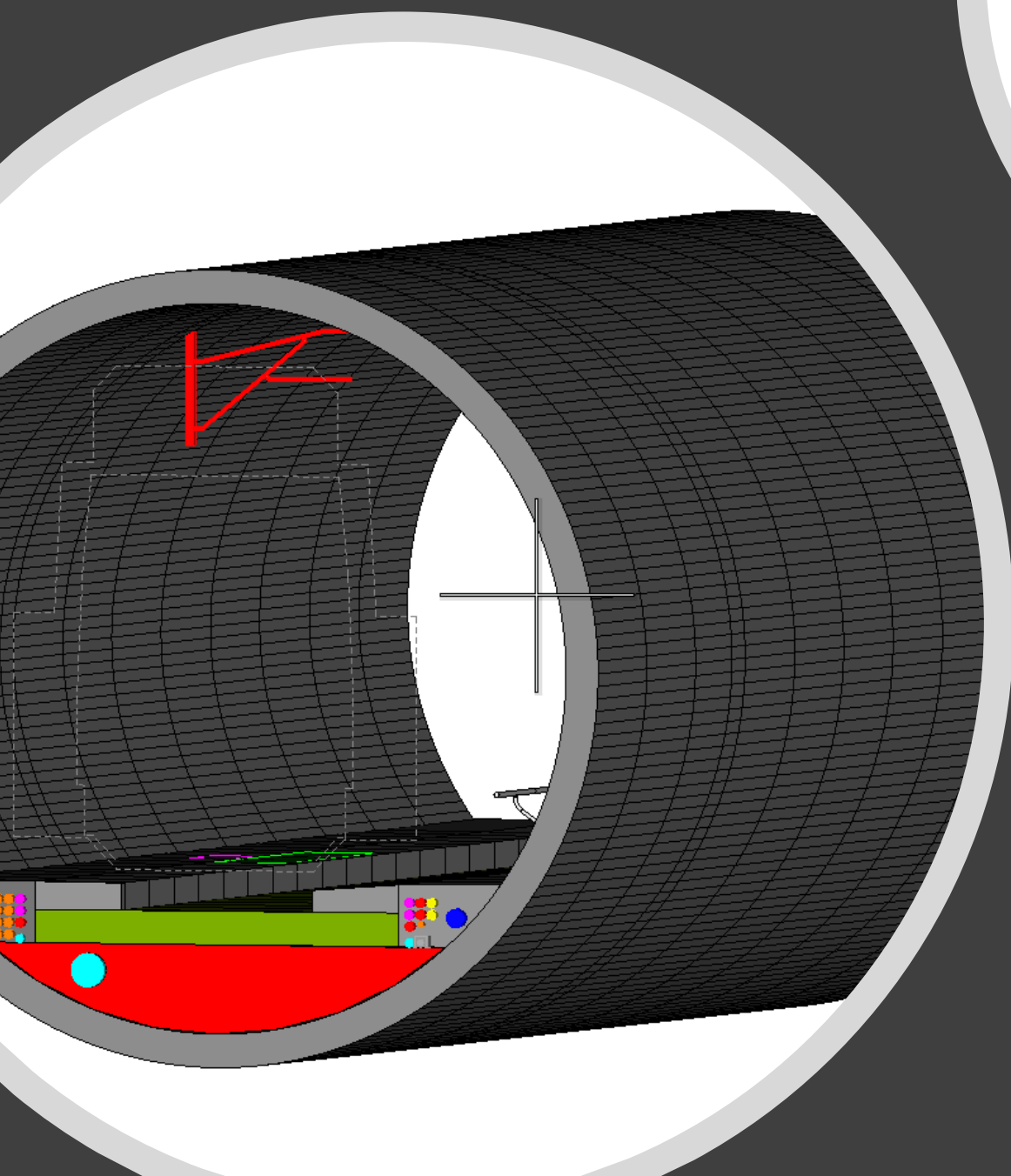

Tunel Ejpovice
BIM model skutečného
provedení části stavby
(2018, Metrostav)

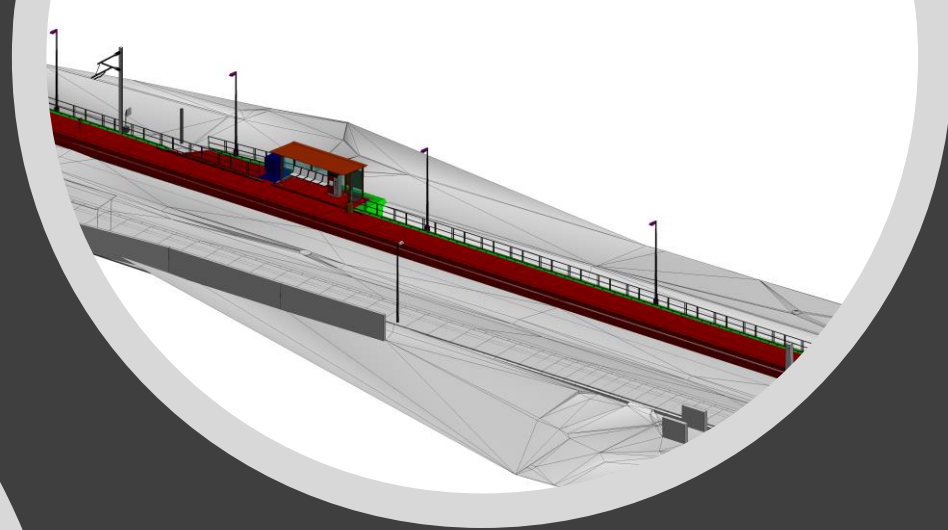
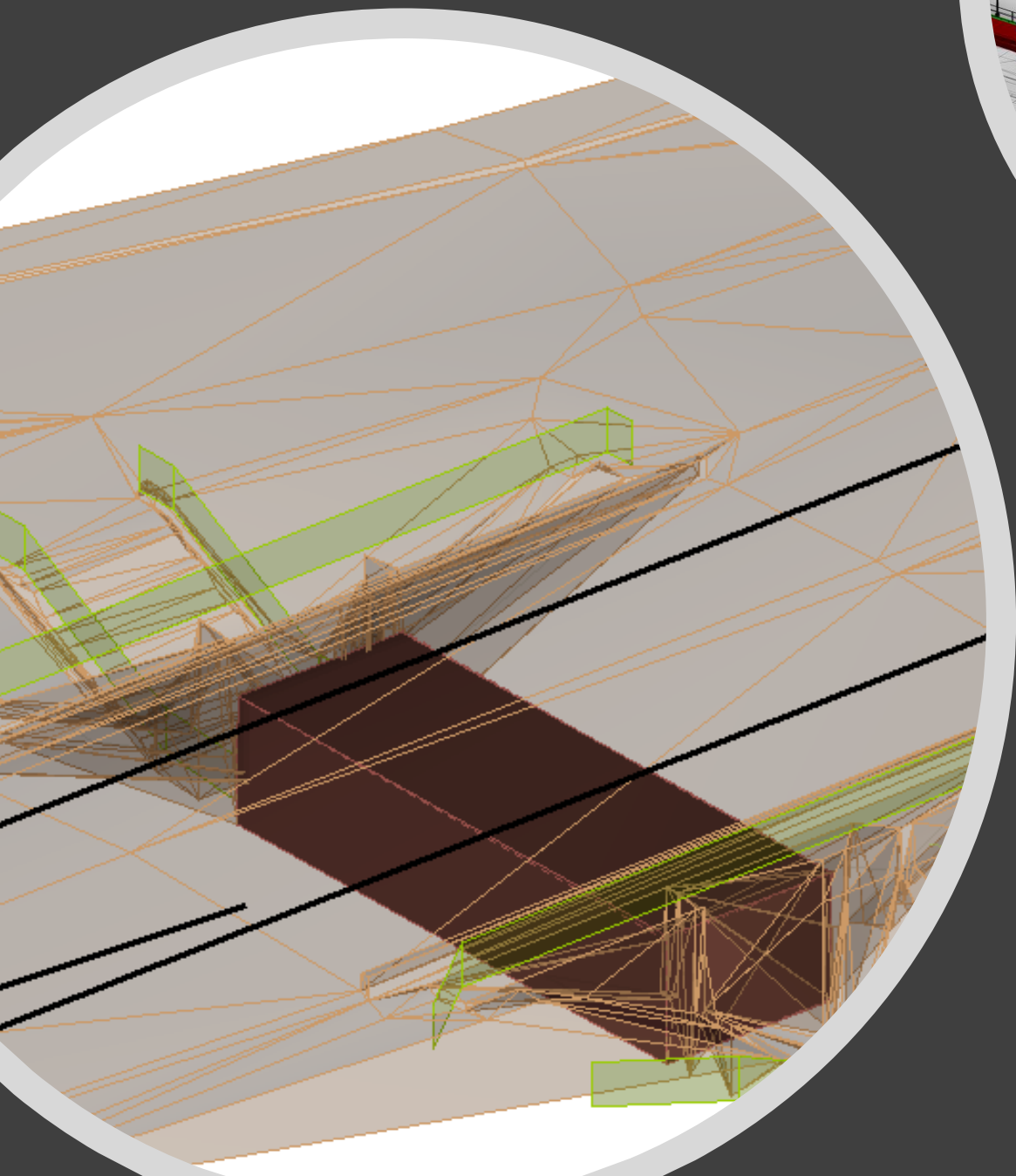

BIM **Bf Langenprozelten**
(2018, Deutsche Bahn AG)

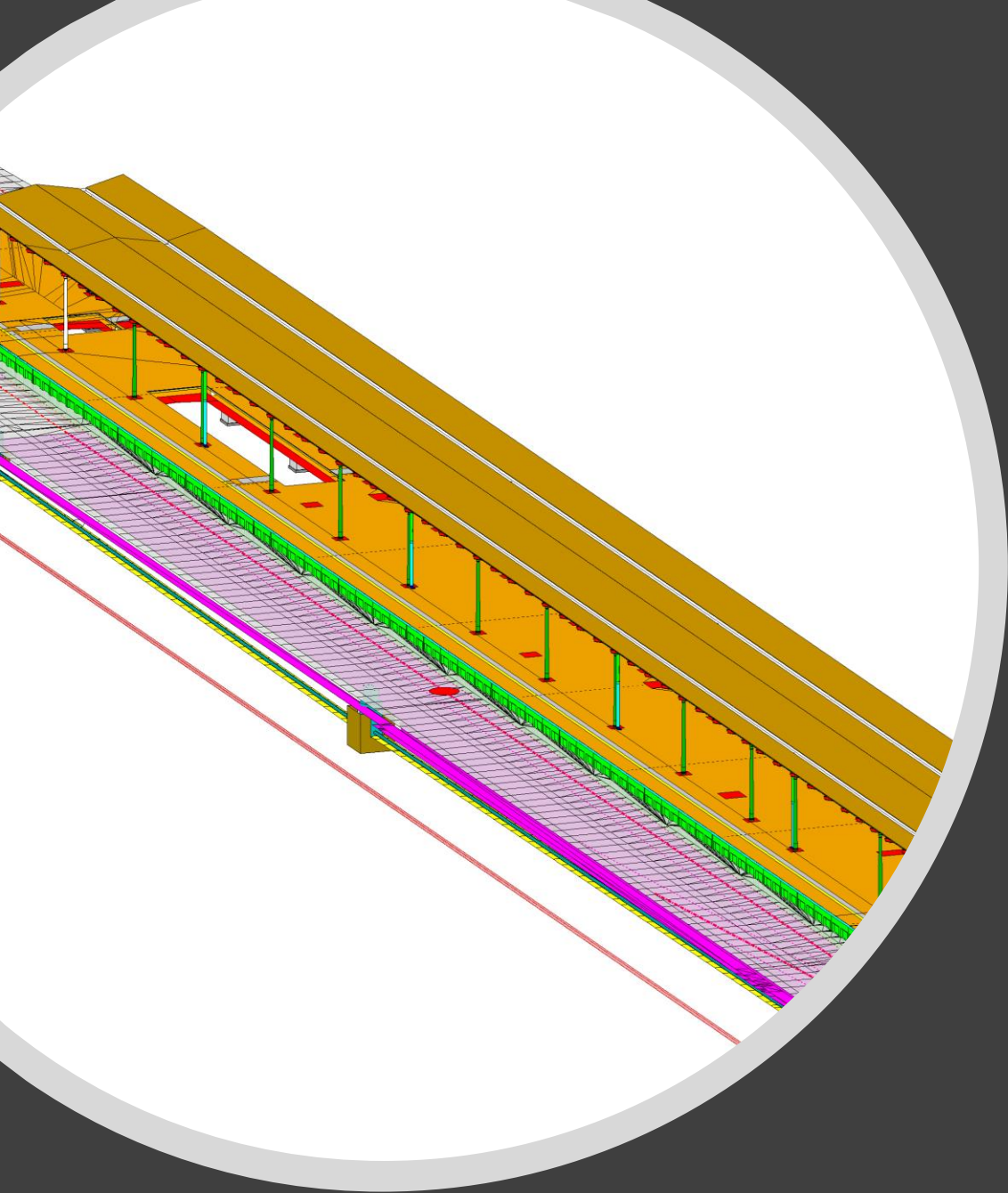

Uzel Plzeň 2.
stavba
BIM model
(2018, OHL ŽS)

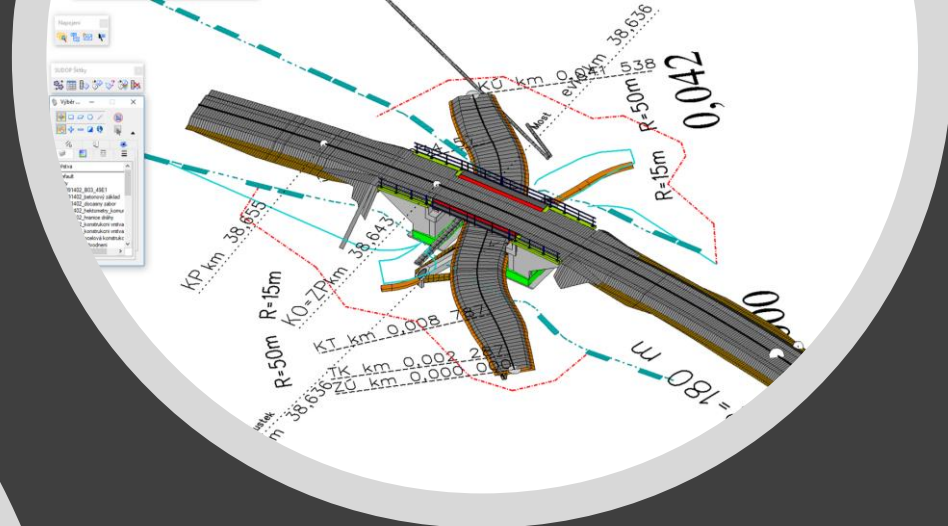
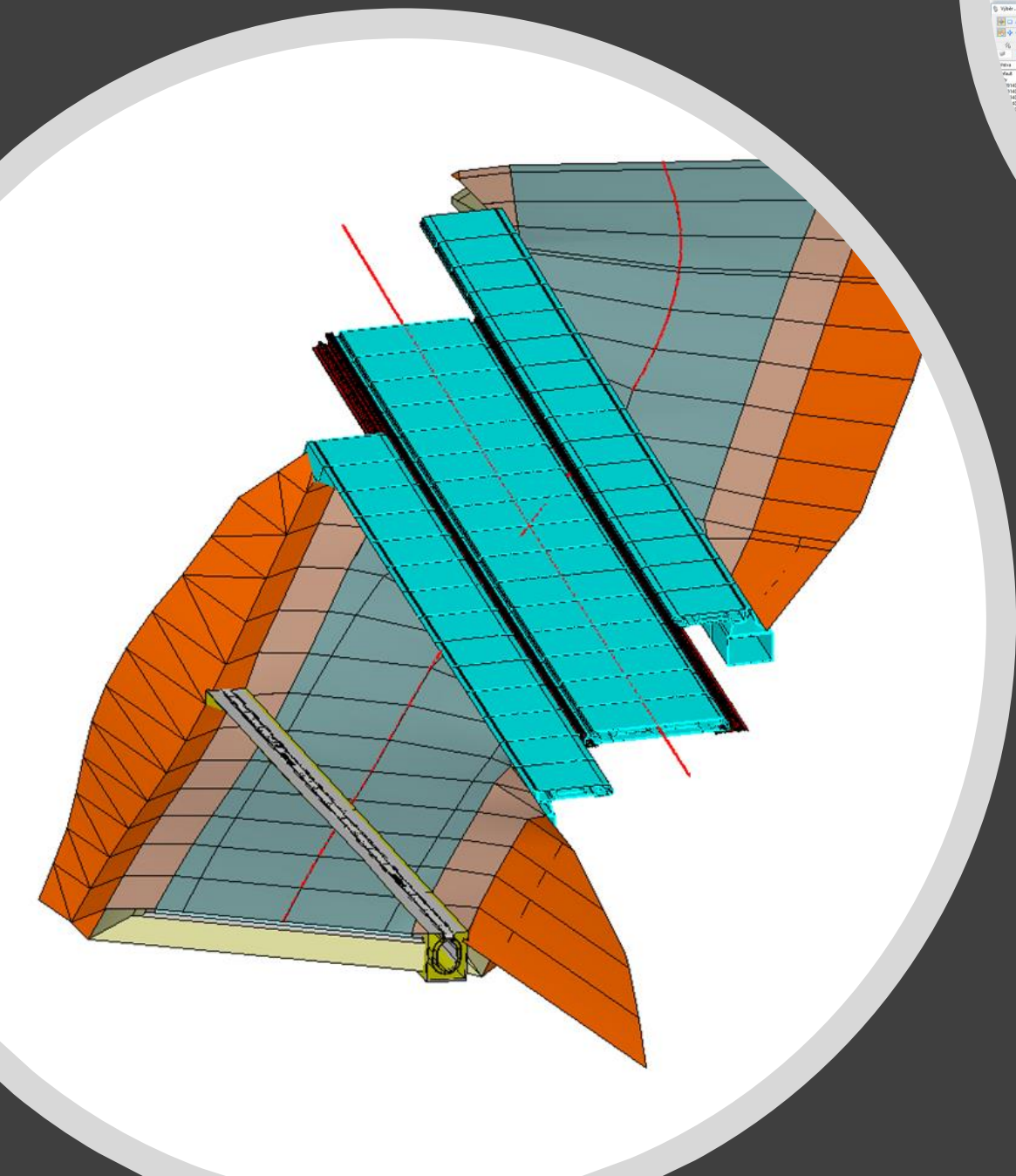

Revitalizace trati **Karlovy Vary dolní nádraží - Johanngeorgenstadt**
BIM a 3D model objektů
(2018, Chládek & Tintěra)

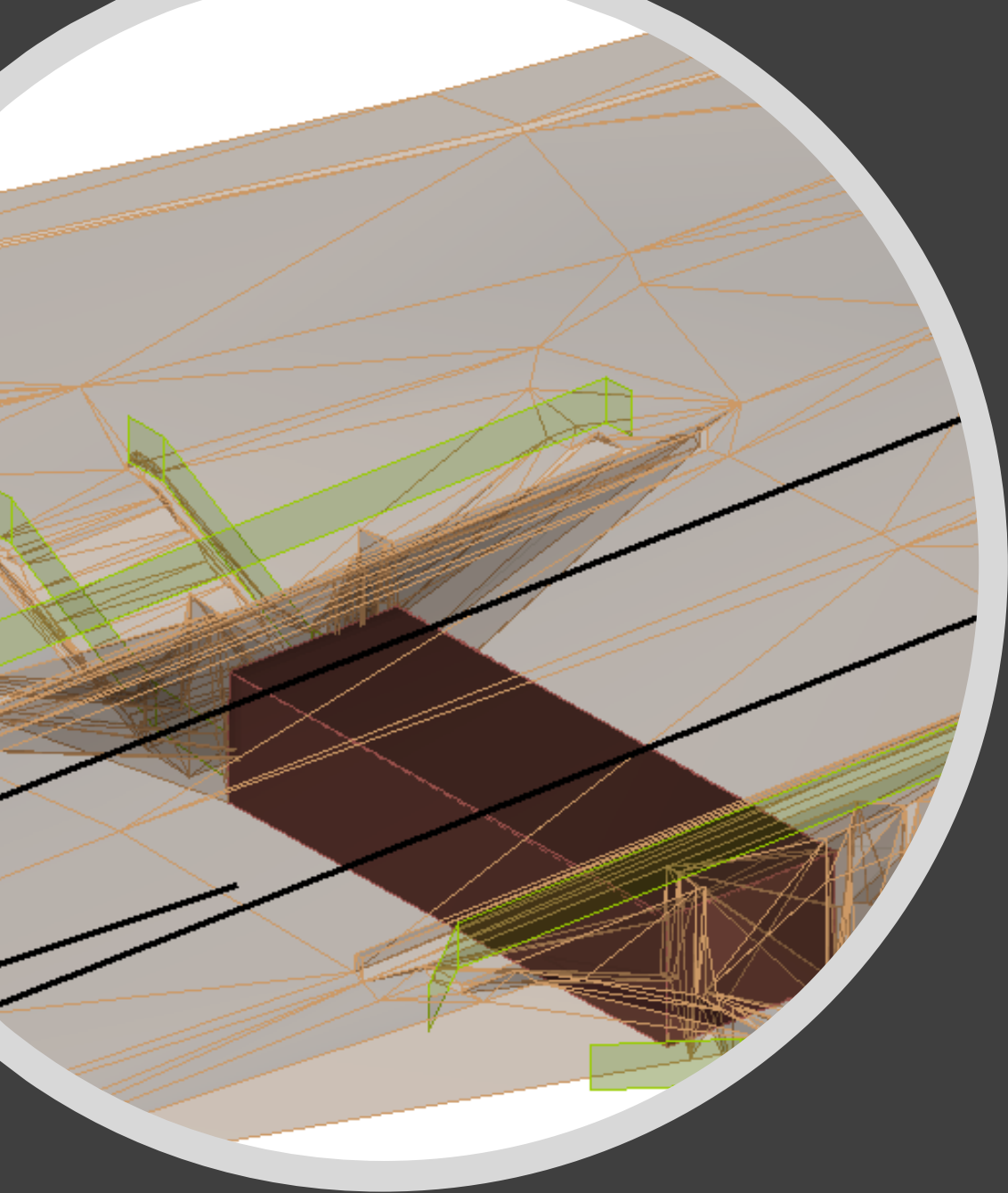

**BIM Planung Bf Bruckmühl,
Eneuerung der Station
(2019, Deutsche Bahn AG)**

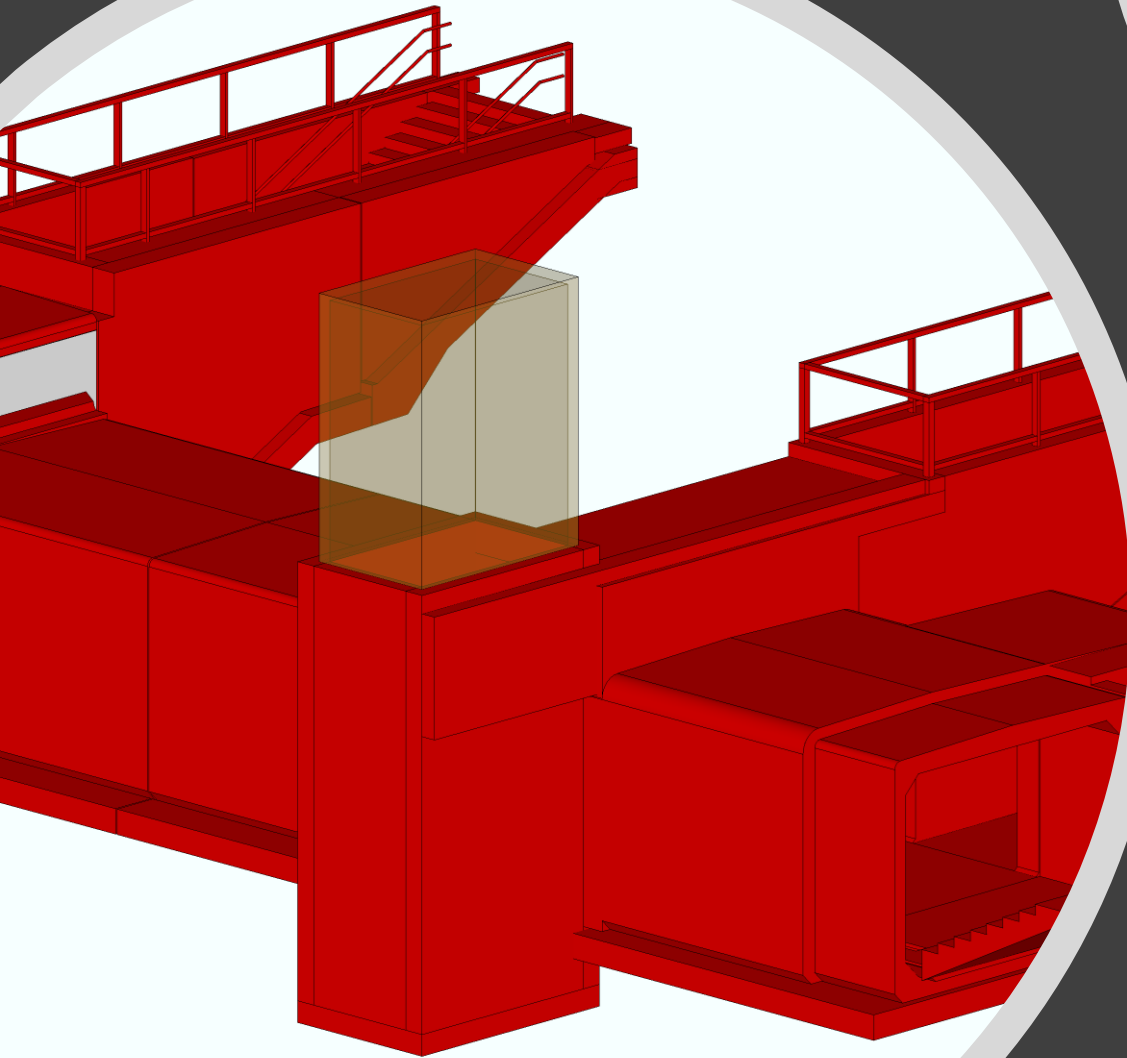

Uzel Plzeň, 3. stavba -
přesmyk domažlické trati
BIM
(2019, Swietelsky Rail CZ)

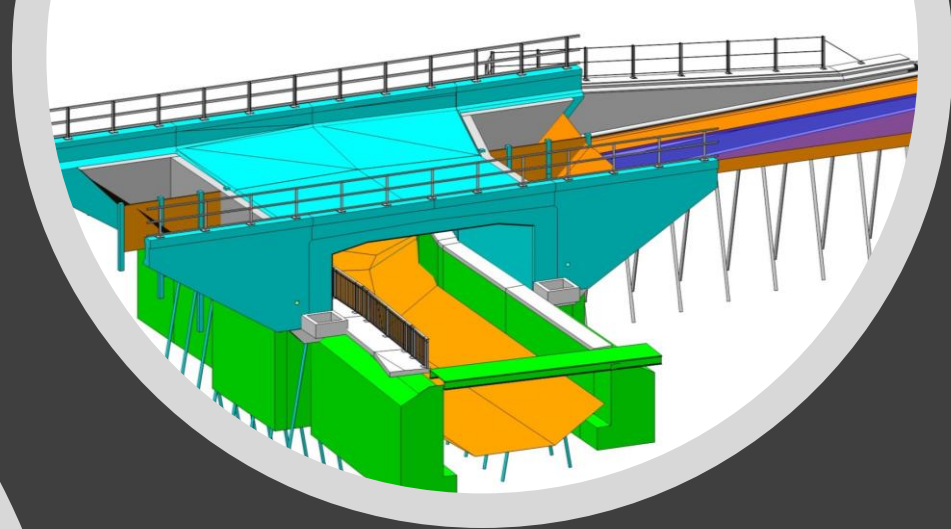
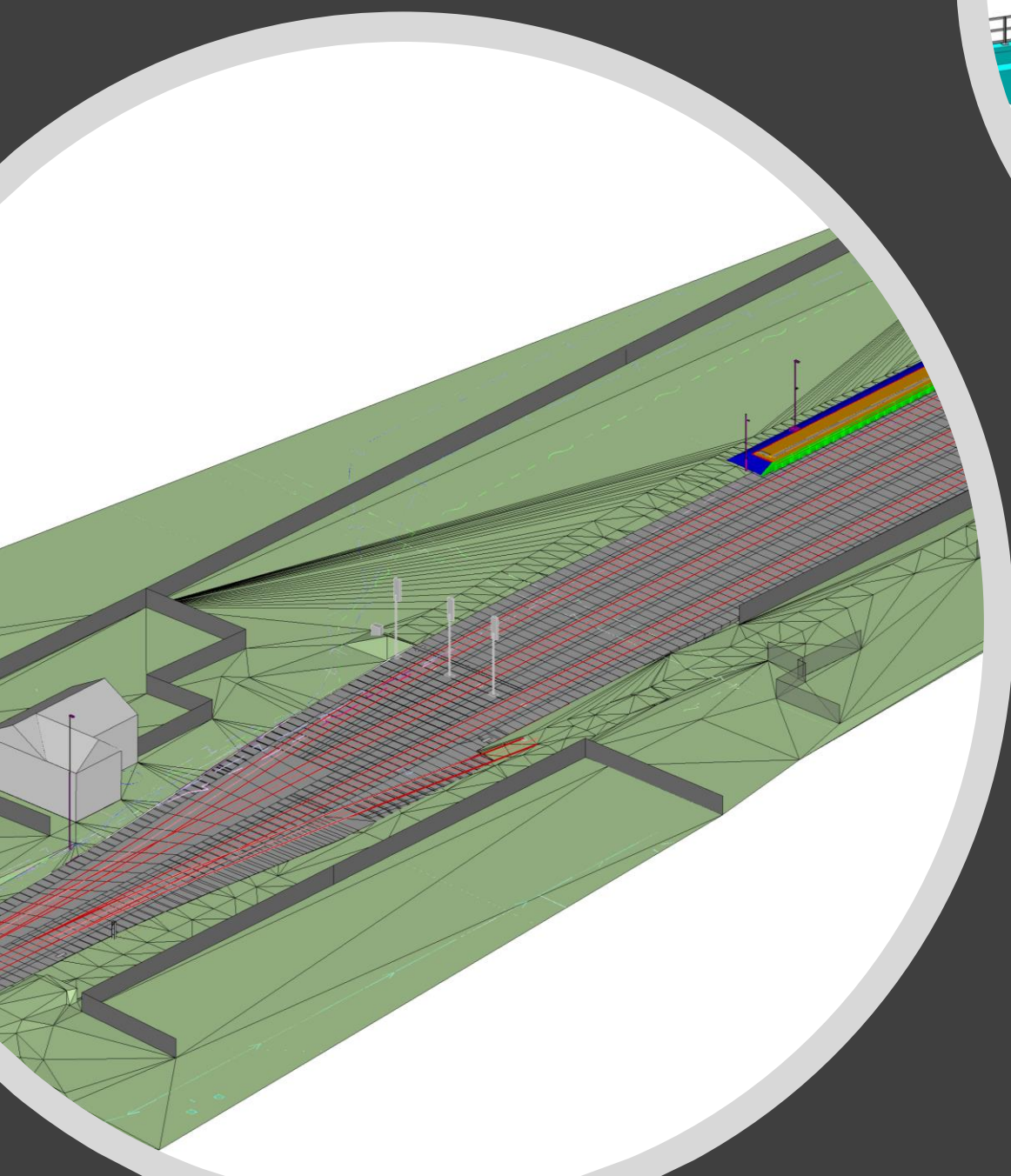

Zvýšení kapacity trati
Nymburk-Mladá Boleslav
BIM
(2019, AŽD Praha)

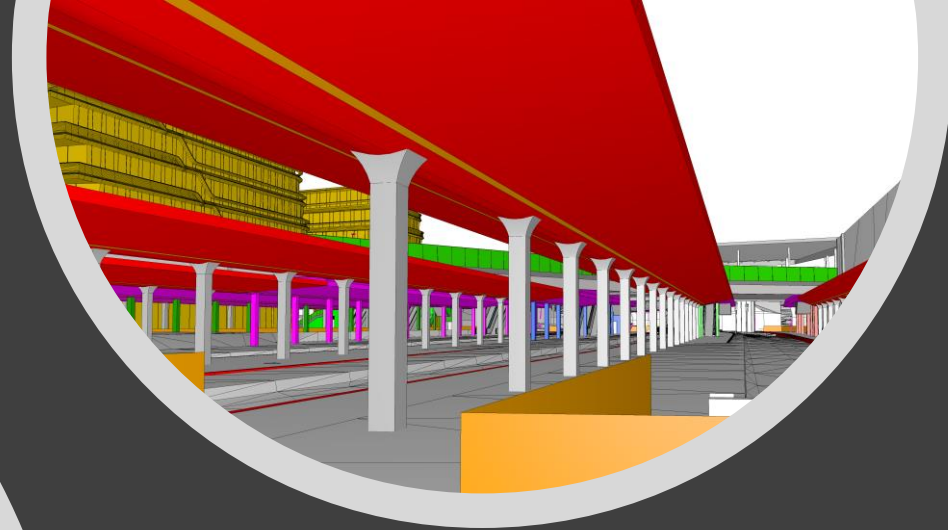
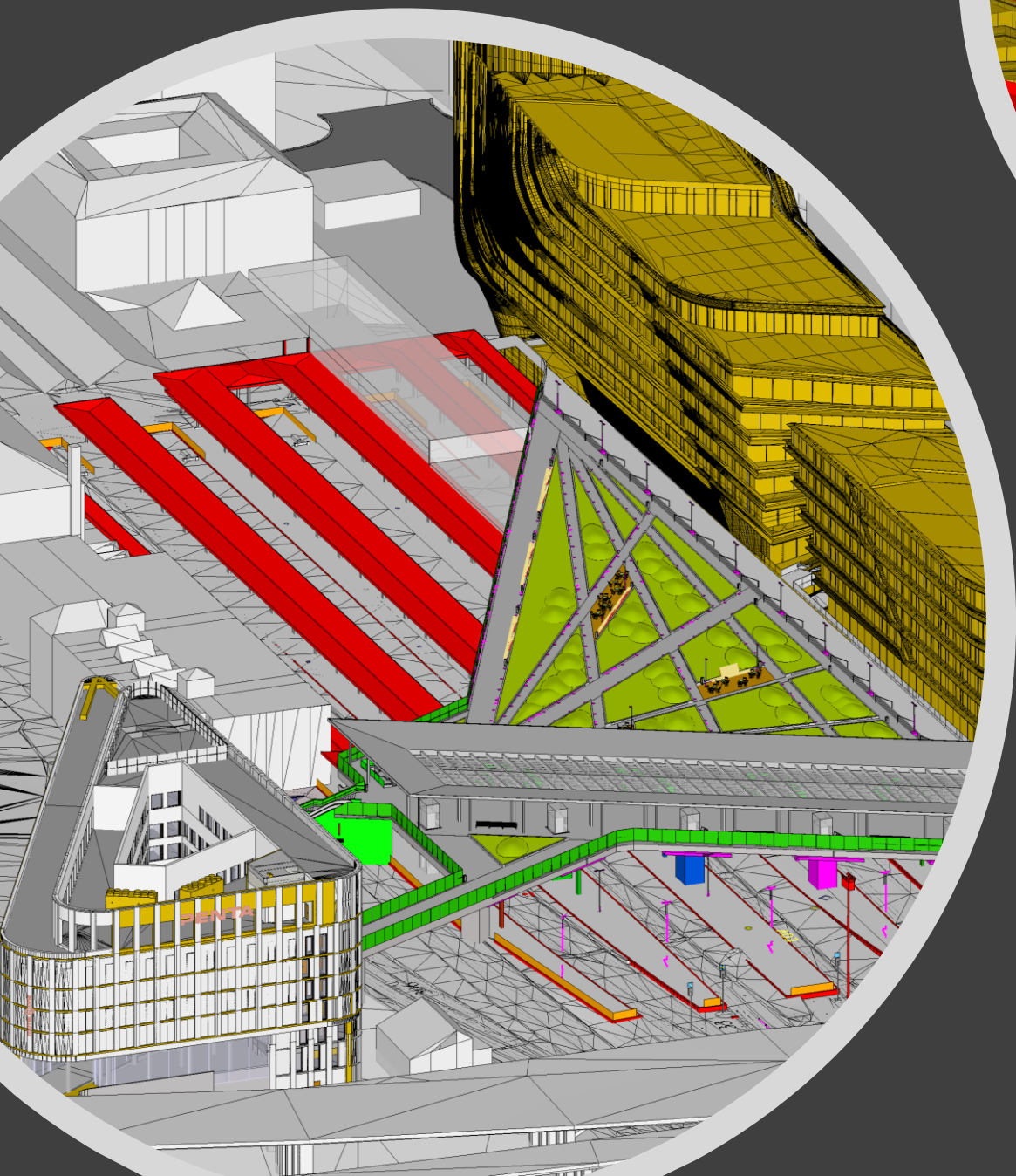

Modernizace a dostavba žst.
Praha Masarykovo nádraží
(2020, SŽDC)

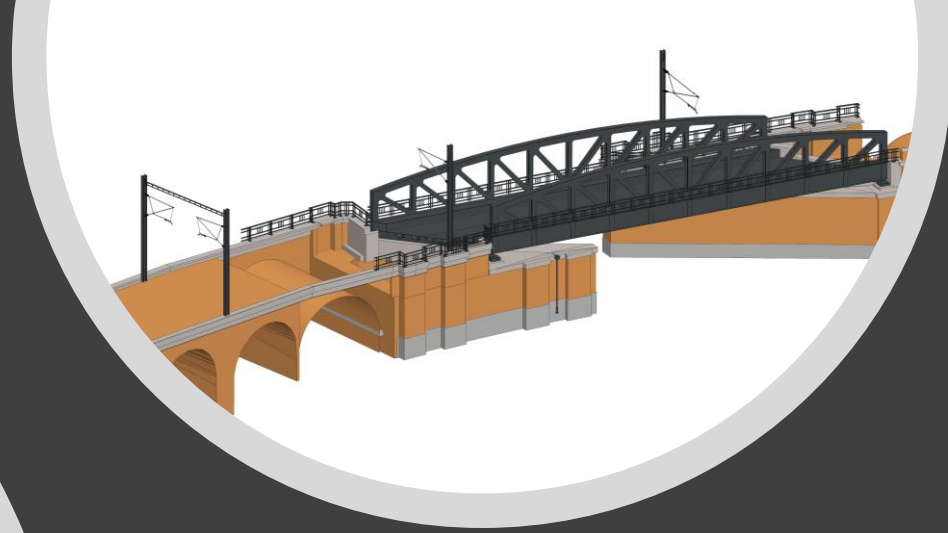

Rekonstrukce **Negrelliho
viaduktu**, BIM
(2020, STRABAG Rail)

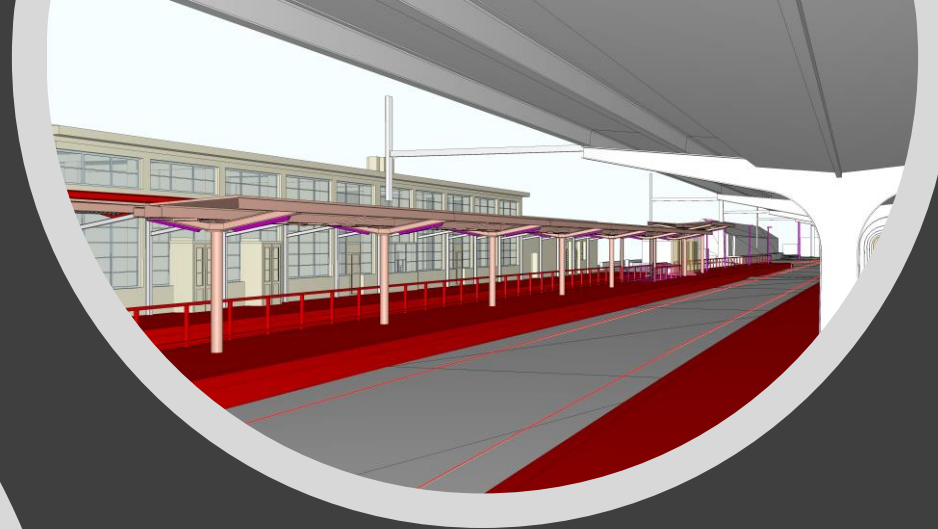

Roudnice nad Labem,
Rekonstrukce nást. a zříz.
bezbariérových přístupů
(2018, SŽDC)

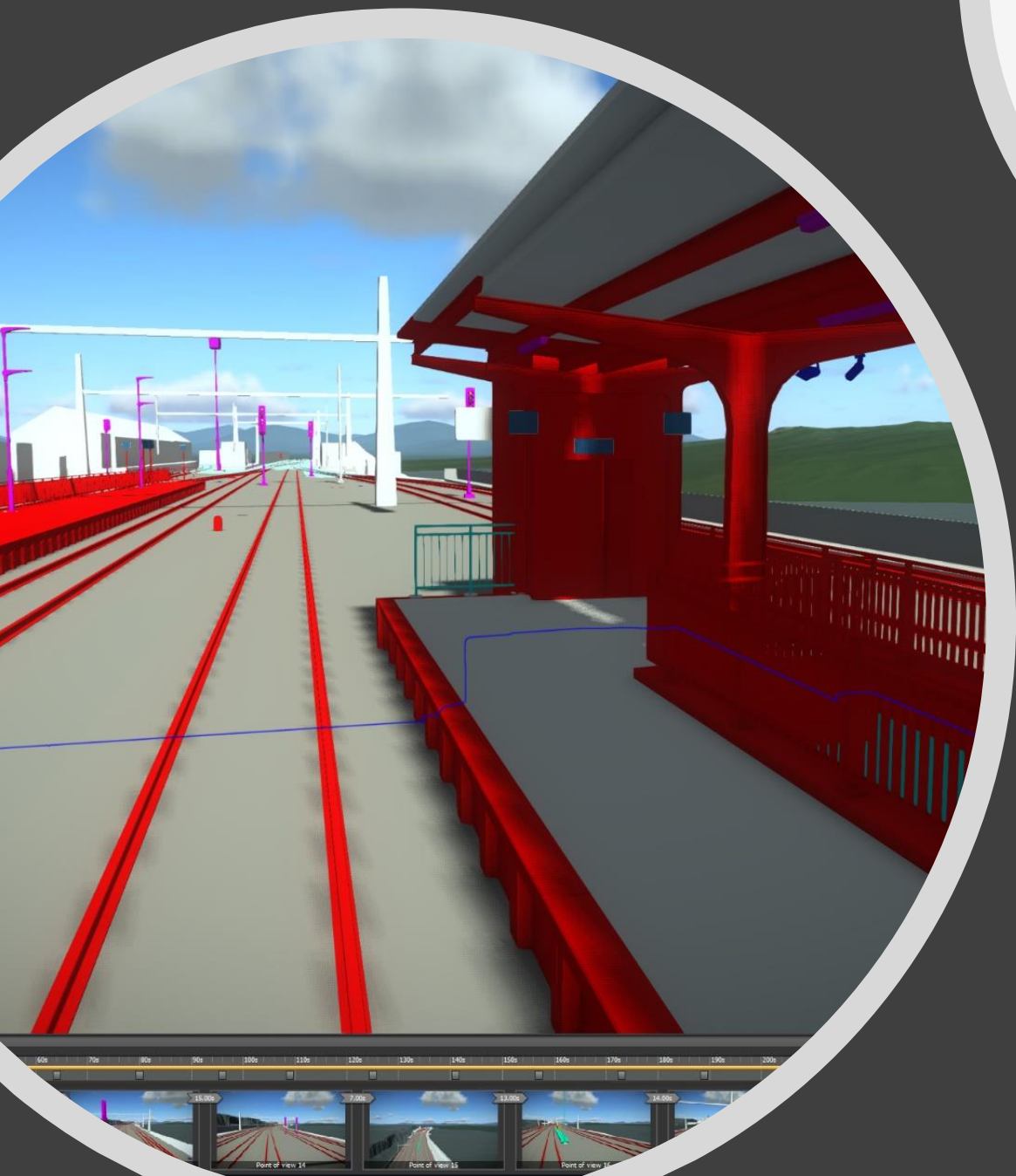

Využití modelu jako
základ modelu pro
Virtuální realitu



Projects
Engineering
Consultancy

BIM

Nové technologie

Nové postupy

Nové možnosti

Vzdělávání / **DAA Academies**

Spolupráce

Velká příležitost pro změnu...

**...staň se součástí
budoucnosti!**

